

# Garanti Belgesi



## GARANTİ ŞARTLARI

1. Garanti süresi,malın müşteriye teslim edildiği tarihten itibaren başlar ve 2(iki) yıldır.
2. Malın garanti süresi içerisinde arızalanması durumunda,tamirde geçen süre garanti süresine eklenir.Malın tamir süresi en fazla 1(bir) aydır.Bu süre melin servis istasyonuna,servis istasyonunun olmaması durumunda ,malın satıcısı,bayii,acentesi,temsilciliği,ithalatçısı veya imalatçısından birisine bildirim tarihinden itibaren başlar.
3. Malın garanti süresi içerisinde,gerek malzeme veya işçilik masrafı,gereke değiştirilen parça bedeli ya da başka bir ad altında hiç ücret talep etmeksizin tamiri yapılacaktır.
4. Malın  
-Teslim tarihinden itibaren garanti süresi içerisinde kalmak kaydıyla 1(bir) yıl içerisinde,aynı arızanın ikiden fazla tekrarlanması veya farklı arızaların dörtten fazla ortaya çıkması sonucu,maldan yararlanamamanın süreklilik kazanması,  
-Tamiri için gereken azami sürenin aşılması;  
Servis istasyonun,mevcut olmaması halinde sırası ile satıcısı,bayii,acentesi,temsilciliği,ithalatçısı veya imalatçısından birisinin düzenleyeceği raporla arızanın tamirinin mümkün bulunmadığının belirlenmesi durumlarında,ücretsiz olarak değiştirme işlemi yapılacaktır.
5. Malın kullanma klavuzunda yer alan hususlara aykırı kullanılmasından kaynaklanan arızalar garanti kapsamı dışındadır.
6. Garanti malın veya parçaların belirleyici etiketlerinin sökülmesi veya değiştirilmesi halinde geçerli değildir.
7. Garanti Belgesi ile ilgili olarak çıkabilecek sorunlar için Sanayi ve Ticaret Bakanlığı ile Tüketicinin ve Rekabetin Korunması Genel Müdürlüğü'ne başvurulabilir.

## GARANTİ İLE İLGİLİ OLARAK DİKKAT EDİLMESİ GEREKEN BAZI HUSUSLAR

Malın kullanma klavuzunda yer alan hususlara aykırı kullanılmasından kaynaklanan arızalarda dahil olmak üzere,aşağıdaki sebepler sonucu oluşacak arızaların giderilmesi "garanti" dışı olup,ek ücret karşılığı yapılır.

Kaza;malın üzerinde değişiklik yapılmış olması;müşteri tarafından yapılan uygun olmayan bir bakım veya firmamızın sorumluluğu altında olmayan bir üründen kaynaklanan arızalar.

Arızalı malın servis vermeye yetkili olmayan bir satıcıya veya servis istasyonuna teslim edilmesi veya arzaya yetkisi olmayan kişilerin veya firmaların müdahale etmesi.

Garanti Belgesi Firma tarafından imzalanıp,kaşelenecek ve garanti belgesi üzerindeki model,seri numarası,fatura tarih ve numarası yazılacaktır.

CE



SATICI FİRMA YETKİLİNİN  
İMZASI VE KAŞESİ :

SATICININ

ÜNVANI : .....

ADRESİ : .....

TEL : .....

FAX : .....

TARİH : .....

KAŞE : .....



CE



- TS-150 ECHO  
 TS-200 ECHO  
 TS-300 ECHO

- TS-150 ECHO 100 V  
 TS-200 ECHO 100 V  
 TS-300 ECHO 100 V

## TEKNİK BİLGİLER

Cihaz Tipi	150 W - 200 W - 300 W PA System Mono Amplifier
Çıkış Gücü(Kapasite)	Maksimum : 150W ( TS - 150 ECHO ) Maksimum : 200W ( TS - 200 ECHO ) Maksimum : 300W ( TS - 300 ECHO )
Frekans Cevabı	MIC 200Hz 10Khz AUX 20 Hz - 10 KHz ( ± 3 dB )
Toplam Harmonik Distorsiyon	%1 ( 1 kHz - Nominal Çıkışta
Sinyal / Gürültü Oranı	MIC 1 - 6 : > 65 Db
Giriş Hassasiyeti - Empedansı	MIC 1 - 6 / 6.3 mm jack / - 50 dBm ( 0,3 mV ) - 600 ½ LINE 1 - 3 / -10dB / 240 mv / 10 kΩ / 6,3mm jak
Hoparlör Çıkışı/Ohm	4-8 Ω
Hat Trafo Çıkışı/Volt	50-70-100 v
Ekstra Çıkış / Voltaj - Empedansı	MIX - OUT / mono RCA Jack / 0 dBm ( 1v ) - 600 ½-

Ton Kontrolleri	BASS : ( Bas ) : ± 10 dB ( 100 Hz ) TREBLE ( Tiz ) : ± 10 dB ( 10 KHz ) ECHO (Eko) : ± 10 dB ( 100 Hz )
-----------------	---

Kontroller	1 MASTER VOLUME kontrolü □ 1 VOLUME ( Ses ) Kontrolü ( MIC 1 ) Phantom'lu 1.5v 5 VOLUME ( Ses ) Kontrolü ( MIC ) 1 VOLUME ( Ses ) Kontrolü ( AUX/DVD ) 1 VOLUME (Ses ) Kontrolü (ECHO)
------------	--

Korunmalar	Soft start Temp - DC - OUT 1.2 Amper Cam Sigorta
Besleme Voltajı/Güç Harcaması	220 V AC ( ± %10 ) - 50 Hz
Çalışma Sıcaklığı	0 °C - 40 °C arası %70
Boyutlar (WxDxH)	(W 483mm) - (D 390mm) - (H 88mm) (TS-750 H 132mm)
Ağırlık	(TS-150 E 8 Kg) (TS-200 E 11 Kg) (TS-300 E 14 Kg)
Gövde Yapısı / Renk	DKP 1.20 MM SAC Renk: Mat Siyah

(W) Genişlik (D) Derinlik (H) Yükseklik

TEPESOUND ELEKTRONİK  
Emekyemez Mah.SarıZeybek Sok Göncü Han No:32/49  
Karaköy, İstanbul - TURKEY  
(0212) 235 10 50  
www.tepesound.com.tr



## PARÇA İSTEK FORMU

FORM NO.:

### MÜŞTERİNİN:

FİRMA / KİŞİ ADI : .....  
ADRESİ : .....  
TELEFON : .....  
FAKS : .....  
WEB ADRESİ : .....  
E-MAIL : .....  
GSM : .....

TARİH : .....  
NAKLİYE ŞEKLİ : .....  
TALEP EDEN : .....  
İMZA : .....

### ÇİHAZIN:

ÜRÜN KODU : .....  
İMALAT TARİHİ : .....  
AKSESUAR/  
PARÇA ADEDİ : .....  
DİĞER : .....  
GARANTİ KAPSAMI : .....  
SERİ NO. : .....  
ÜRÜNÜN  
FİZİKİ DURUMU : .....

### İSTENİLEN PARÇA VE AKSESUARLAR

1 : ..... 6 : .....  
2 : ..... 7 : .....  
3 : ..... 8 : .....  
4 : ..... 9 : .....  
5 : ..... 10 : .....

SERVİS YETKİLİSİ:

ÜRÜN GÖNDERME TARİHİ:

### ÖNEMLİ:

- Garanti dahilinde gönderilen parça ve aksesuarlar müşterinin hesabına borç kaydedilir.
- İadesi yapılan arızalı parça ve aksesuarlar firmamıza ulaşınca müşteriye alacak kaydedilir.
- Bayi olmayan servis veya müşteriye parça desteği sağlanmaz.
- Arızalı ürün anlaşmalı servis veya bayiye götürülmek zorundadır.
- 2 hafta içinde geri gönderilmeyen arızalı parçaların iadesi kabul edilmez.
- Garanti süresi geçmiş ürün iade edilirse tamir masrafları müşteriye fatura edilir.

## ELEKTRİK HATTININ KULLANIMI İLE İLGİLİ ÖNLEMLER

Elektrik kablosunu prize takarken ve çıkarırken riski önlemek için fiş sıkıca tutulmalıdır. Uzun süre kullanılmayacağı durumlarda elektriği kesmek amacı ile ünitenin fişini prizden çıkarılmalıdır. Elektrik kablosuna zarar vermemek için kabloyu kırmayınız, çekmeyiniz veya sivri ve keskin malzemelerle yaralamayınız. Topraklı priz kullanınız.

## BU YAYIN SİSTEMİ, ANA ÜNİTE SERT BİR ZEMİN ÜZERİNE

Yanları veya arkası duvardan 10-15cm uzağa gelecek şekilde yerleştirilmeli ve aşağıdaki ortamlara konulmamalıdır.

- Nemli ortam
- Direkt güneşli veya diğer güçlü ısı yayıcıları altına
- Havalandırmanın olmadığı

## ÜNİTENİN KONTROLÜ İÇİN

Güç kaynağının kapatıldığından, güç kaynağının ve bu üniteyle bağlantılı diğer cihaz ve hatların elektrik kaynağından ayrıldığından emin olun.

## BU ÜNİTEYİ SÖKMEYİN

Kendiniz bu üniteyi söküp tamir etmeye çalışmayın. Aksi takdirde elektrik çarpması veya yangın riski olabilir. Bu kılavuzun ilerleyen sayfalarında belirtilen yöntemler ile sorunları çözemiyorsanız, kalifiye bir teknisyeni aramalı veya firmamıza danışmalısınız. Sistemin zorlanarak kullanılması, elektrik çarpması veya yangına sebep olabilir.

## TEMİZLİK

Bu ünitenin temizlenmesi gerektiğinde, temiz bir bez vb. ile tozları alabilirsiniz. Benzol, tiner alkol gibi çözücüler, güçlü uçucu ve diğer sıvıları, ünitenin gövdesinin temizliği için kullanmayınız.

## ÖNEMLİ NOTLAR

- Bu amplifikatörü bağlamadan ve kullanmadan önce, daha sonraki kullanımlar için saklamanızı tavsiye ettiğimiz bu el kitabındaki talimatları dikkatlice okuyun.
- Bu el kitabı ürünün ayrılmaz bir parçasıdır ve yeni sahibinin montaj, çalıştırma ve güvenlik talimatlarını bilmesi için, yeni sahibine verilmelidir.
- Amplifikatörün yanlış monte edilmesi üretici firmanın sorumluluğunu ortadan kaldırır.

## KURULUM

-Cihazınızın tüm ayarlarını " 0/Off " durumunda olduğunu kontrol ediniz.

-Cihazınızı 220V AC topraklı prize takınız.

-Hoparlör tesisatınızın ve bağlantılarınızın doğru olduğundan emin olunuz.

-Cihazınızı " on/off " anahtarından açık konuma getiriniz.

-Power (Açık) lambasının yandığından emin olunuz.

-Mikrofon veya müzik yayın girişlerinizi yapınız.

-Cihazınızın master(ana) kontrol volum ayar seviyesini en az 7.konuma getiriniz.

-Giriş yaptığınız kanalın ilgili volum seviyesini hoparlörden dinleyiniz.

-Seslerin netlik ayarları için bass ve tizz seviyelerini ayarlayınız.

-Seslerin yeterli ve net olduğundan emin olduktan sonra kurulum işleminiz tamamlanmıştır.

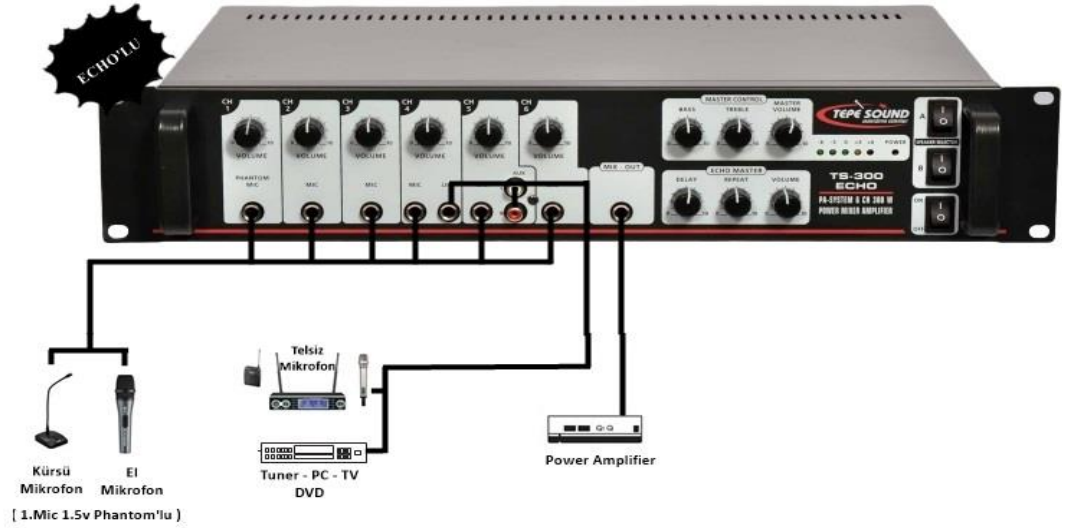

### 4 - 8 Ohm Terminal Bağlantı Şekilleri

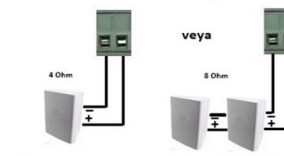

Bağlanan hoparlörlerin toplam empedansı amplifikatörün üzerinde seçtiğimize uygun olmalıdır. Ohm dengesi sağlanarak sesleri arttırılabilir.

### Com - 50 - 70 - 100 v Terminal Bağlantı Şekilleri

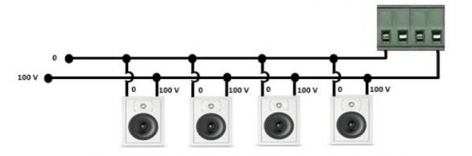

Hoparlörlerin toplam güç kapasitesi amplifikatörün çıkış kapasitesini aşmamalıdır. Bu dengeye göre sesleri arttırılabilir.

"TEPE SOUND cihazınızı iyi günlerde kullanmanızı diler."  
"Bizi Tercih Ettiğiniz İçin Teşekkürler."



## TANIM :

TS-xxx ECHO Serisi Amplifikatörler PA ses sistemlerinde anonsları duyurmak ve müzik yayını yapabilmek amacıyla tasarlanmıştır aşağıdaki fonksiyonlara sahiptir.

## FONKSİYONLAR:

### ÖN PANEL :

#### 1-GİRİŞ SEVİYE KONTROLLERİ

Bu kontrol, " MIC " ve " AUX/DVD " girişlerine bağlanan ses seviyesinin kontrol edilmesini sağlar. Saat yönünde çevrildiğinde ilgili kaynağın ses miktarı artar. O esnada kullanılmayan girişlerin kontrollerinin minimum ayar olan " 0 "da tutulmasını tavsiye ederiz.

#### 2- MİKROFON GİRİŞLERİ

Unbalanced mikروفon girişleri, düşük empedanslı ( 30 - 600 ½ ) dinamik mikrofonları bağlamanızı sağlar.Bağlantı 6.3 mm ses jack'ı ile yapılır.

#### 3- AUX/LİNE-USB GİRİŞ SEVİYE KONTROLLERİ

Bu girişlerde tuner,teyp,cd çalar vb. gibi harici yüksek seviyeli sinyal kaynağını sisteme bağlar

#### 4- ORTAK BAS (BASS) KONTROL

Kontrol saat Yönüne çevrildiğinde alçak frekans(Bass) sesleri kuvvetlenir,tersi yönünde zayıflatır.

#### 5- ORTAK TİZ (TREBLE) KONTROL

Kontrol saat Yönüne çevrildiğinde yüksek frekans(Tiz) sesleri kuvvetlenir,tersi yönünde zayıflatır.

#### 6- ORTAK MASTER ( GENEL ) KONTROL

Tüm girişlerin ortak olarak ses çıkış seviyelerini ayarlar.

#### 7- MİXER OUT

Unbalanced jack çıkışı sesin yetersiz olduğu durumlarda ilave güç katları(Power) bağlamaya yarar.

#### 8-POWER LED

Cihazınızın açık olduğunu gösteren led.(lamba)

#### 9- AÇMA ve KAPATMA ANAHTARI

Cihazın açık veya kapalı olmasını sağlayan anahtardır.

#### 10- LED'Lİ VU METRE

Çıkış seviyesinin şiddetini gösteren ikaz ışıklarıdır.

#### 11- ORTAK EKO (ECHO) KONTROL

Bu echo volüm düğmesi cihazınıza giriş yapmış olduğunuz sinyalin (ses,müzik) tamamında echo (derinlik-yankı-tekrar) seslerinin olmasını veya olmamasını sağlayan ayardır.

#### 12- İÇ + DIŞ ANAHTAR

Cihazınızın arka kısmında bulunan A ve B yazılı olan çıkışları anahtarlamızı sağlar.

### ARKA PANEL:

#### 1- AC SİGORTA YUVASI

Ürünün devrelerini alternatif akıma karşı koruyan sigortanın bozulması halinde üzerinde yazılı değer ile aynımsı kullanınız. Tekrar bozulması halinde bu sigorta yalnızca yetkili bir servis tarafından değiştirilebilir.

#### 2- ELEKTRİK ŞEBEKE KABLOSU

Cihazınızın ihtiyacı olan elektrigi şebekeden taşır.

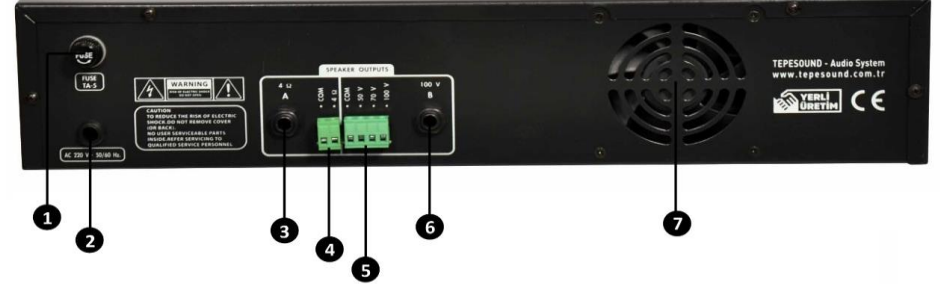
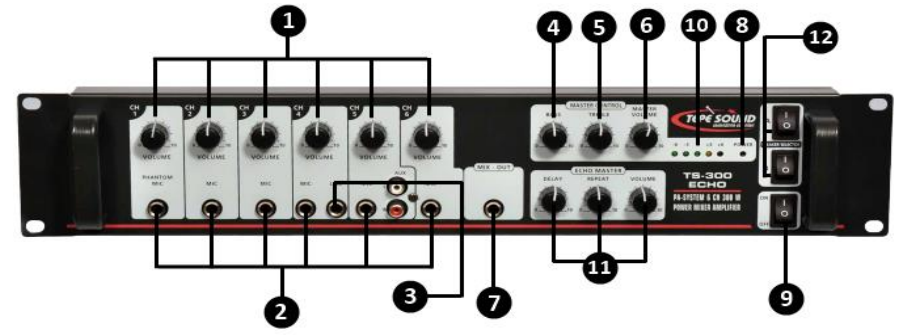

4 - 8 Ohm Terminal Bağlantı Şekilleri

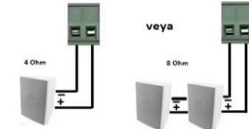

Bağlanan hoparlörlerin toplam empedansı amplifikatörler üzerinde seçtiğimize uygun olmalıdır. Ohm dengesi sağlanarak seslerin artırılabilir.

Com - 50 - 70 - 100 v Terminal Bağlantı Şekilleri

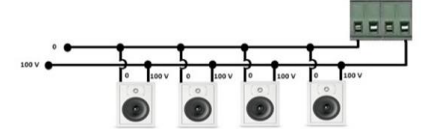

Hoparlörlerin toplam güç kapasitesi amplifikatörün çıkış kapasitesini aşmamalıdır. Güç dengesi göre seslerin artırılabilir.

#### 3- " A " 4-8 OHM HOPARLÖR ÇIKIŞI

6.3 mm Jack Fişli Hoparlör Çıkışı Yalnızca 4-8 Ω içindir.

#### 4- HOPARLÖR ÇIKIŞ TERMİNALİ (4 OHM)

2'li vidalı terminal 4-8 Ω içindir.

#### 5- HOPARLÖR ÇIKIŞ TERMİNALLERİ (50-70-100V)

4'lü vidalı terminaller 50-70-100v içindir.

#### 6- " B " HOPARLÖR ÇIKIŞI (100V)

6.3 mm Jack Fişli Hoparlör Çıkışı Yalnızca 100V içindir.

#### 7- FAN SOĞUTMA

Cihazınızın çalışırken fazla ısınmasını önlemek için fanlı soğutma sistemi.

### DİKKAT

Amplifikatörü ilk kez kullanmadan önce cihazın şebekenize uygun olduğundan emin olun. Amplifikatörü yalnız topraklı hatlara bağlayın. Amplifikatörün ana şebekeye bağlanması (220 V AC), şebeke kablosunun şebeke çıkışına takılması ile yapılmalıdır. Cihazın şasesinden topraklama bağlantısı yapılmalıdır.